

رونیکس®

آخرین ابزاری که می‌خرید!

جارو شارژی

۸۶۴۱

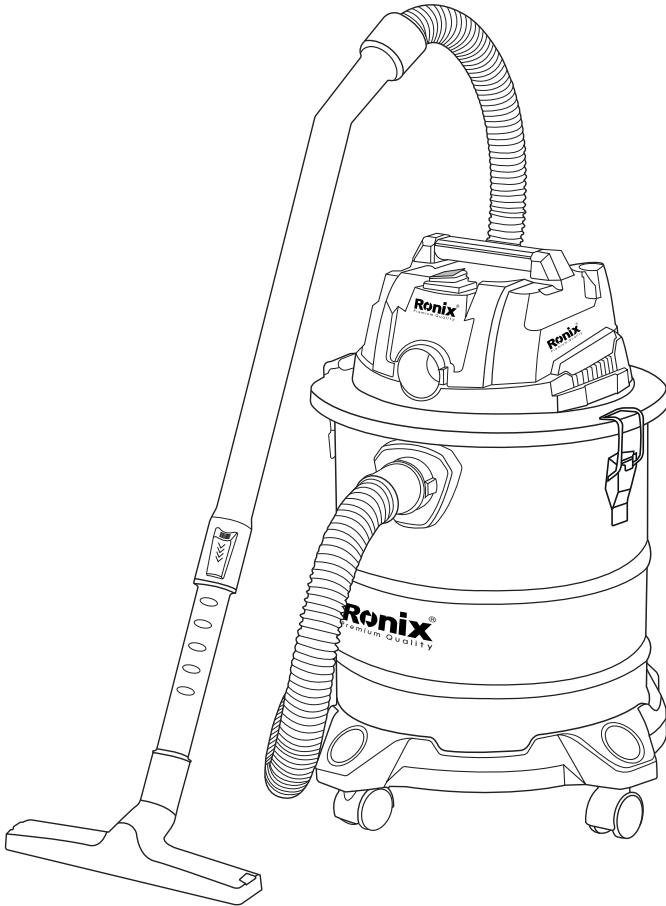

12
MONTHS
GUARANTY

FREE
DELIVERY

BANK
SPARE PARTS

CALL
CENTER
02161904

www.ronixtools.com

کد محصول	۸۶۴۱
ولتاژ	20V DC
توان	۱۵۰ وات
فشار مکش	بیش از ۱۰ کیلوپاسکال
جریان هوای خروجی	۲۰ لیتر بر ثانیه
وزن	۴/۶۹ کیلوگرم
نوع بسته بندی	جعبه رنگی رونیکس
متعلقات	شلنگ پلاستیکی، لوله تلسکوپی ضد زنگ، فیلتر HEPA قابل شستشو، فیلتر اسفنجی، سری جمع آوری خشک و تر، سری گرد، نازل شکاف دار، ۴ عدد چرخ

اجزا و قطعات دستگاہ

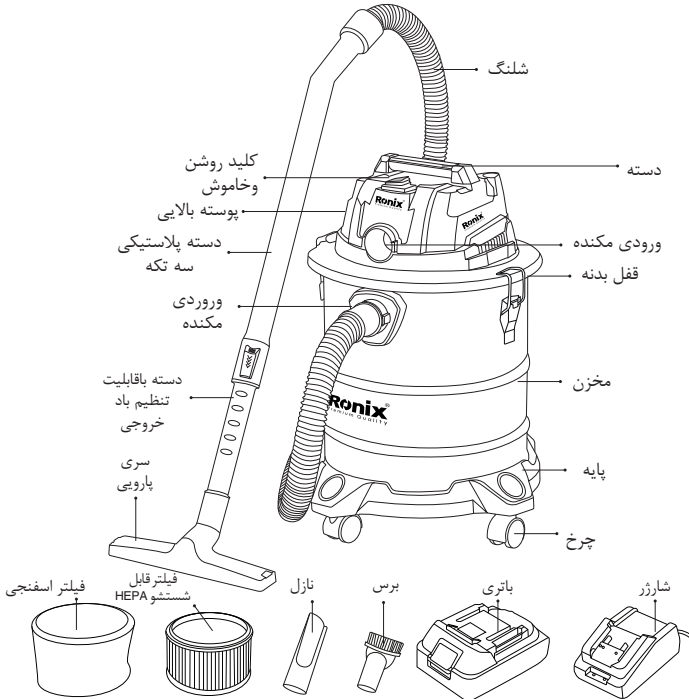

⚠️ توجه!

لطفا قبل از استفاده از دستگاه، دفترچه راهنما را مطالعه نمائید.
دفترچه راهنما را برای استفاده های بعدی نگهدارید.

⚠️ مهم

لطفا زمانی که از دستگاه استفاده نمی کنید یا می خواهید دستگاه را تعمیر کنید، حتما دستگاه را خاموش و باتری را خارج کنید. فقط از باتری مناسب دستگاه استفاده نمائید. از این دستگاه برای موارد مصرف درج شده در دفترچه راهنما استفاده کنید.

⚠️ هشدارها



در زمان استفاده از جارو شارژی به نکات زیر توجه کنید:

۱. این دستگاه نباید توسط افرادی با معلولیت جسمی و یا ذهنی و یا افراد غیرمتخصص بدون حضور ناظر مورد استفاده قرار گیرد.
۲. این دستگاه را از دسترس کودکان دور نگهدارید.
۳. برای جلوگیری از شوک الکتریکی، دستگاه، باتری و شارژر را وارد آب و مایعات نکنید.
۴. همیشه باتری را قبل از استفاده بررسی و اطمینان حاصل کنید که سالم باشد. اگر که باتری آسیب دیده باشد، باید توسط نمایندگی های مجاز رونیکس تعویض گردد.
۵. اطمینان حاصل نمائید که باتری کاملا شارژ و در جای خود به خوبی نصب شده باشد.
۶. قبل از خارج کردن باتری از خاموش شدن دستگاه اطمینان حاصل نمائید.
۷. از دستگاه با دست خیس استفاده نکنید و هشدارهای الکتریکی را مد نظر داشته باشید.
۸. مراقبت و توجه مناسب را در زمان استفاده از دستگاه در پله ها داشته باشید.
۹. در نزدیکی بخاری، رادیاتور و سطوح داغ از دستگاه استفاده نکنید.
۱۰. از این دستگاه برای جمع آوری مایعات داغ، آب و مواد اشتعال زا مثل نفت، خاکستر سیگار، کبریت و... استفاده نکنید.
۱۱. از این دستگاه برای جمع آوری مواد سمی مثل وایتکس استفاده نکنید.
۱۲. از این دستگاه بدون نصب کیسه غبارگیر و فیلترها در زمان غبارگیری استفاده نکنید.
۱۳. هرگونه شی تیز و بزرگ را قبل از استفاده از دستگاه از روی سطح جمع آوری کنید تا به دستگاه و اجزا آن آسیب وارد نشود.

۱۴. اگر که لوله، شلنگ و یا سایر اجزا دستگاه دچار گرفتگی شدند، دستگاه را خاموش کرده و عامل گرفتگی را خارج کنید.

۱۵. دستگاه روشن را رها نکنید.

۱۶. در صورت بروز هر گونه آسیب به دستگاه، برای رفع آن با نمایندگی های مجاز رونیکس مراجعه نمایید.

۱۷. هرگز دستگاه و اجزا آن را با آب و تمیزکننده های مایع نشوئید.

۱۸. هرگز تلاش کنید که تغییرات الکتریکی به دستگاه وارد کنید

۱۹. دستگاه را در جایی خشک و خنک و سرپوشیده نگهداری کنید.

۲۰. هرگونه آسیب وارده به دستگاه به علت بی توجهی و عدم نظارت، شامل گارانتی نمی شود.

سرهم بندی

۱. چهار چرخ را داخل پایه دستگاه مونتاژ نمایید.

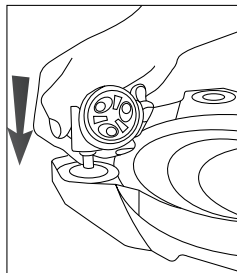
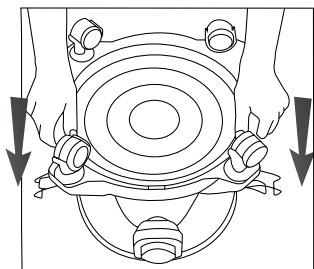

۲. پایه را بر روی دستگاه قرار داده و لبه ها را محکم کنید.

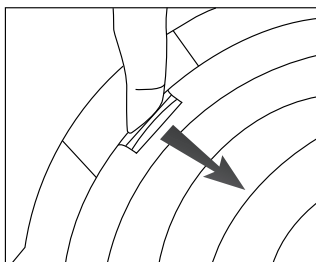

۳. شلنگ را به ورودی مکنده دستگاه وصل کنید و به طرف عقربه های ساعت بچرخانید تا قفل شود.

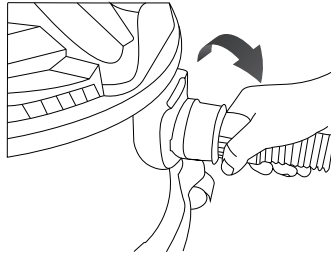

۴. لوله را به دسته وصل نمائید و اطمینان حاصل نمائید که به خوبی محکم شده باشد.

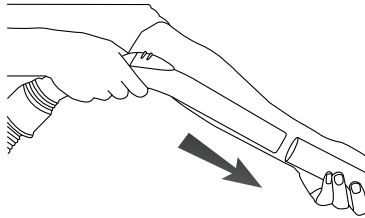

۵. ۳ قسمت لوله را به هم متصل نمائید.

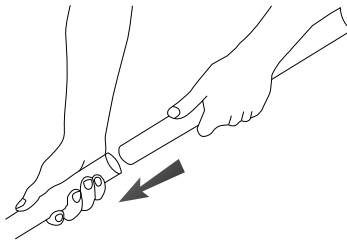

۶. سری پارویی را به لوله وصل کنید.

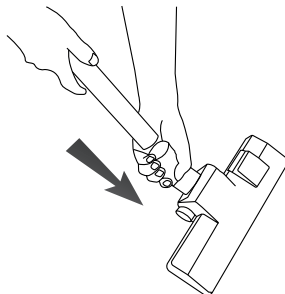

۷. فیلتر HEPA را طبق عکس بر روی دستگاه قرار دهید و به طرف عقربه های ساعت بچرخانید که قفل شود.

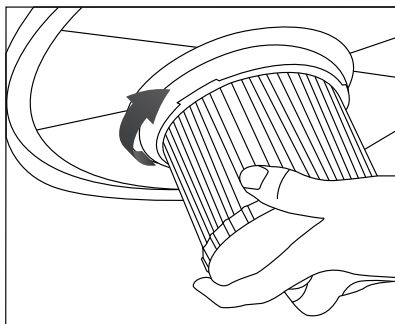

۸. کیسه کاغذی را داخل مخزن قرار داده و در محل ورودی مکنده محکم نمائید

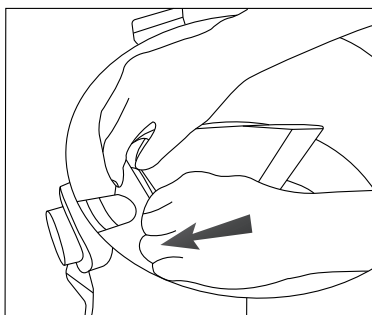

۹. قفل های بدنه را ببندید.

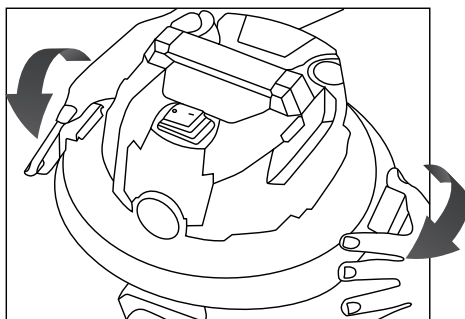

۱۰. باتری را داخل دستگاه قرار دهید.

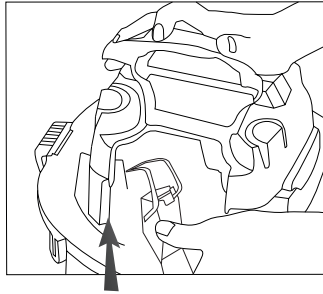

۱۱. محفظه باتری را ببندید

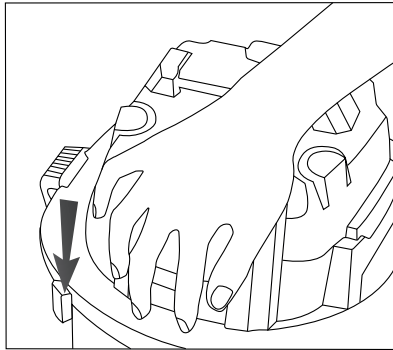

۱۲. از دکمه "I" برای روشن و "O" برای خاموش کردن دستگاه استفاده نمایید.

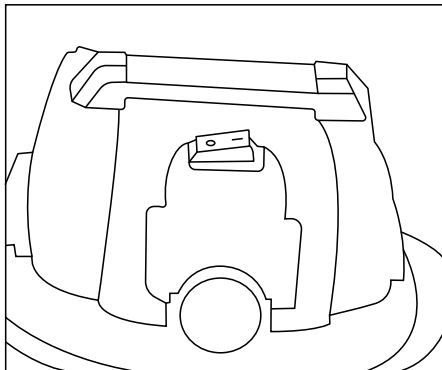

عملکرد دستگاه

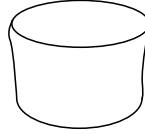

فیلتر اسفنجی

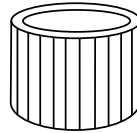

فیلتر

-قبل از کار کردن با دستگاه، اطمینان حاصل کنید که فیلترها به خوبی بر روی دستگاه نصب می شوند.
-برای تهیه فیلتر مناسب دستگاه به نمایندگی های مجاز رونیکس مراجعه نمایید.

■ جارو کردن مواد خشک

۱. قبل از استفاده از دستگاه اطمینان حاصل نمایید که HEPA فیلتر به خوبی بر روی دستگاه نصب شده باشد، شما می توانید از فیلترهای مناسب (فیلتر اسفنجی / HEPA فیلتر) با عملکردهای مختلف استفاده کنید.
۲. زمانی که مخزن دستگاه پر شد، پیشنهاد می شود که آن را خالی کنید، بشوئید و کیسه غبارگیر تمیز را نصب کنید.
۳. به خوبی فیلترها را بشوئید که عملکرد مکش به درستی انجام شود.

■ جارو کردن مواد تر

۱. برای غبارگیری یا جمع آوری اشیا کوچک از فیلتر اسفنجی استفاده کنید.
۲. برای جمع آوری اشیا مرطوب، هر دو فیلتر را بر روی دستگاه نصب کنید.
۳. کیسه کاغذی در زمان جمع آوری اشیا مرطوب پیشنهاد نمی شود.
۴. مخزن را بعد از هر بار استفاده بشوئید و خشک کنید و مخزن را با وجود غبار و رطوبت رها نکنید.
۵. باتری و شارژر را در تماس با مایعات قرار ندهید.

نگهداری از دستگاه



توجه

باتری را قبل از انجام هرگونه تعمیر، از دستگاه خارج کنید.

■ تمیز کردن فیلترها

۴. فیلتر را با آب (حداکثر ۴۰ درجه) بشوئید.
 ۵. فیلترها را به آرامی و بدون استفاده از برس بشوئید تا از ورود هرگونه آسیب به آنها جلوگیری شود.
 ۶. فیلتر را بعد از ۲۴ ساعت که کامل خشک شد می توانید استفاده نمائید.
- شما می توانید فیلتر زاپاس برای دستگاه تهیه کنید و یا با نمایندگی های رونیکس در تماس باشید.

■ تمیز کردن اجزا و قطعات

۱. شلنگ، لوله و سری های دستگاه را هر چند وقت یکبار تمیز کنید تا از هرگونه گرفتگی جلوگیری شود.
۲. برای ۲۴ ساعت اجازه دهید که کاملا خشک شود و بعد از آن بر روی دستگاه استفاده کنید.

■ تمیز کردن مخزن

۱. داخل مخزن را با دستمال تمیز و از مایعات خشک کنید.

مشکل	علت	طریقه رفع مشکل
مکندگی ضعیف	فیلتر مسدود شده	فیلتر را بشوئید و اگر این شرایط هنوز ادامه داشت، باید فیلتر را تعویض نمائید.
	نشت هوا	بررسی نمائید که همهی اجزا به خوبی در جای خود قرار گرفته باشند و قفل های بدنه محکم باشند
	انسداد شلنگ یا اجزا دستگاه	شلنگ و اجزا دستگاه را بررسی کنید و عامل انسداد را خارج نمائید.
	فیلتر اشباع شده	باید فیلتر را عوض کنید
پراکنده شدن گردوغبار	فیلتر به خوبی متصل نشده است	بررسی کنید که فیلترها در جای خود به خوبی قرار گرفته باشند
دستگاه کار نمی کند	باطری به خوبی شارژ نشده است	بررسی کنید که شارژر باطری کامل باشد، در غیر این صورت باطری را باید تعویض کنید
	موتور دستگاه آسیب دیده است	دستگاه را به نمایندگی های رونیکس جهت تعمیر ببرید

خدمات پس از فروش

به همراه ابزار شما کارت گارانتی **رونیکس سرویس** ارائه می گردد. توجه داشته باشید که هیچ کدام از اجزای داخلی این ابزار احتیاج به تعمیرات اضافه یا دستکاری جهت بهینه نمودن عملکرد ندارند بنابراین از هرگونه دستکاری یا ارائه به مراکز تعمیرات غیر مجاز اجتناب نمایید و در صورت بروز هرگونه مشکل سریعاً با نزدیک ترین مرکز سرویس مجاز **رونیکس سرویس** تماس حاصل نمایید تا از خدمات سریع و دقیق **رونیکس سرویس** استفاده نمایید. برای اطلاع از مراکز سرویس و گارانتی مجاز **رونیکس سرویس** به وب سایت www.ronixtools.com مراجعه نمائید و یا با تلفن ۰۲۱-۶۴۹۷۰۲۱ خدمات حمایتی **رونیکس سرویس** تماس حاصل نمائید.

رونیکس®

آخرین ابزاری که می‌خرید!